

4

3

2

1

F

F

E

E

D

D

C

C

B

B

A

A

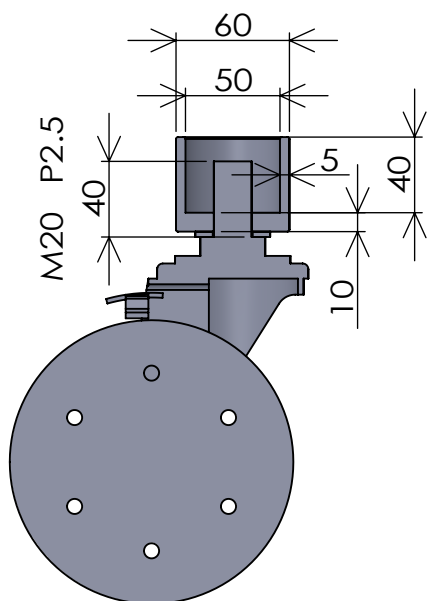
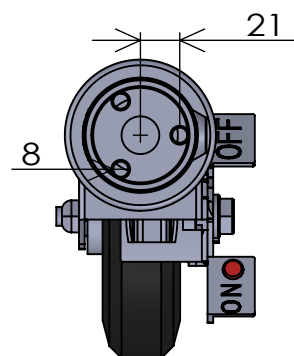
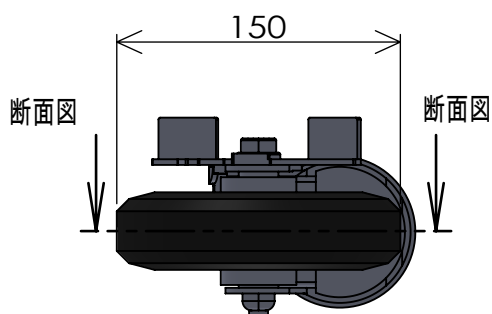
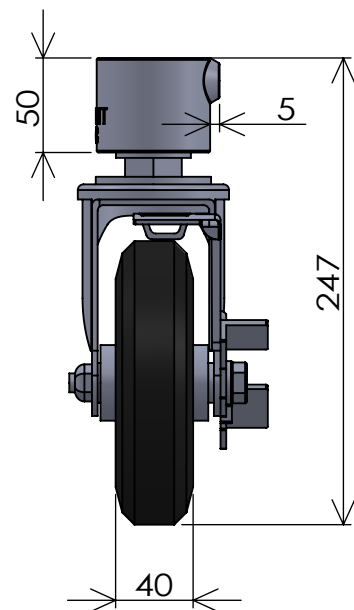
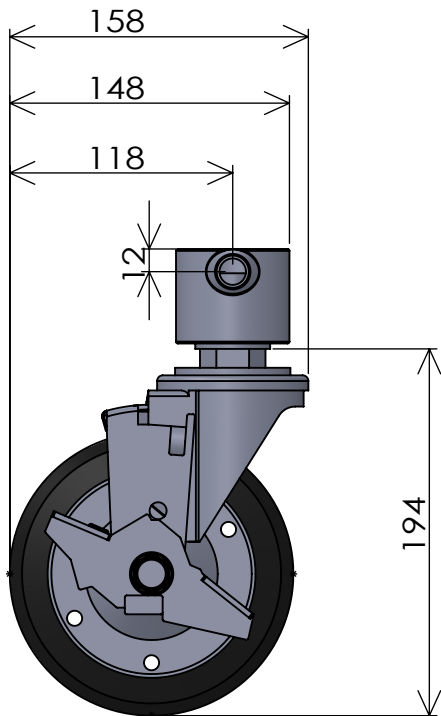

断面図

製品名	S-14-1C-150				
材質	FCD450(JIS G 5502)				
表面処理	電解亜鉛めっき				
使用ビス	M-16-16	使用工具	8mm六角レンチ		
縮尺	1:4	枚数	1/1	用紙	A4
鋳造公差	CT12	機械加工公差	中級		
株式会社 ジョイント工業		(C)2024 Joint kogyo inc.			
図面の転載複製転用等無断利用を禁ずる					

4

3

2

1